

# AmbienTech

Produkte | Technik

VERSION 07.05.08



inakustik

KABEL | LAUTSPRECHER | MUSIK



# Die perfekte Verbindung von Technik und Design

Er liebt guten Klang, sie dezenten Stil. Er ist begeistert von Technik, sie von Design. Was beide wollen: sich wohlfühlen. AmbienTech verbindet beides: Klang und Stil, Technik und Design. AmbienTech – das ist ein neues Produktprogramm für stilvolles Design, hochwertige Technik, flexible Medienführung und elegante Innenraum-gestaltung. Für Menschen, die Technik genießen wollen, ohne sie sehen zu müssen. Alle Komponenten werden in Deutschland gefertigt.

## AmbienTech umfasst zwei Produktgruppen:

**AmbienTone:** Klangwände für Menschen, die Musik lieben, aber selbst in den schönsten Standlautsprechern nur einen Stilbruch sehen.

**AmbienTrack:** Medienführungen in Alu- oder Edelstahloptik zur Verkleidung von Kabeln und Leitungen sowie zur flexiblen Positionierung von Schaltern, Steckdosen und Medienanschlüssen.  
Design by styliQ.

AMBIENTRACK		AMBIENTONE	
EINLEITUNG	4	EINLEITUNG	26
GUTE GRÜNDE FÜR AMBIENTRACK	5-6	GUTE GRÜNDE FÜR AMBIENTONE	27
ANWENDUNGEN	7	ANWENDUNGEN	28-29
PRODUKTÜBERSICHT	8	MONTAGE	30-31
PRODUKTE & TECHNIK	9-17	TECHNISCHE DATEN	32
GERÄTEHERSTELLER	18	AUSSCHREIBUNGSTEXT	33
MONTAGE	19		
LICHT	20-24		
PFLEGE	25		

# Einleitung

AmbienTrack ist eine Installationsplattform welche es erlaubt Leitungen und Geräte (Schalter, Steckdosen etc.) flexibel in Räume zu integrieren. D.h. es können jederzeit Modifikationen der Installation vorgenommen, Geräte und Leitungen getauscht, angepasst oder ergänzt werden. Und das ohne Wände beschädigen zu müssen bzw. größere Renovierungsarbeiten auszulösen.

Sinnvoll ist es, von zentraler Stelle zu jedem Raum Strom, Telefon, Antennen- und Netzkabel zu verlegen und dann mittels AmbienTrack im Raum zu verteilen

AmbienTrack ist darüber hinaus auch ein gestalterisches Designelement.



# Gute Gründe für AmbienTrack

## **Einziehen nach dem Einziehen**

Im Vorfeld lässt sich kaum planen, wo in jedem Raum Anschlüsse benötigt werden. Oft werden zu viele Dosen gesetzt. Und das meist dennoch an der falschen Stelle. Mit AmbienTrack können die „Zapfstellen“ quasi nach dem Einzug installiert werden.

## **Kabel vergessen**

Auch das passiert. Mit AmbienTrack ist ein einfaches Nachrüsten von Leitungen und Geräten möglich.

## **Neue Technologien**

Die technischen Möglichkeiten in der Gebäudetechnik entwickeln sich rasant weiter (Rollladen- und Fenstersteuerungen, Alarmsysteme, Heizungssteuerungen – kurz: das intelligente Haus). Ein Nachrüsten solcher Techniken wird durch AmbienTrack zum Kinderspiel.

Selbiges gilt für multimediale Systeme wie das Vernetzen von PCs oder die Verteilung des Satellitenempfangs bis hin zum Medienserver und der Multiroom Applikation. Es lässt sich nur erahnen was die Zukunft bringt. Mit AmbienTrack ist und bleibt man flexibel.

## **Zeit und Geld**

Ggf. liegen technische Feinheiten nicht von vornherein im Budget stehen aber auf dem Wunschzettel. AmbienTrack schafft die Voraussetzungen für ein einfaches Nachrüsten.

## **Bedürfnisse**

Die Bedürfnisse eines Menschen ändern sich. Im Alter z.B. kann man u.U. auf technische Lebenshilfen angewiesen sein. Das fängt bei dem Schalter in erreichbarer Höhe an. AmbienTrack hilft helfen.

## **Raumnutzung**

Ändert sich die Raumnutzung z.B. von einem Kinderzimmer in ein Büro oder Heimkino kann mit AmbienTrack jederzeit die Installation angepasst werden.

**Doppelt gespart**

Das teuerste bei herkömmlichem Elektromaterial sind erfahrungsgemäß die Zierrahmen von Schaltern und Steckdosen etc. Diese werden durch die AmbienTrack Blenden ersetzt (siehe auch Tabelle auf Seite 18 ). Darüber hinaus ersetzt die AmbienTrack Verbindungsleiste die Sockelleiste. Beides muss bei der Planung gegengerechnet werden.

**Design**

Das edle und zeitlose Design von AmbienTrack kann gezielt für die Raumgestaltung genutzt werden. Die hochwertigen Aluminiumblenden sind in zwei Oberflächenqualitäten erhältlich: Aluminium und Edelstahloptik. Sonderfarben auf Anfrage.

**Ambiente**

AmbienTrack kann mit LED Licht in verschiedenen Farben ausgestattet werden. Das indirekte Licht setzt Akzente und sorgt für eine stimmungsvolle Atmosphäre. Diese Möglichkeit kann aber z.B. auch als dezenter Wegweiser in Fluren (öffentliche Gebäude etc.) genutzt werden.

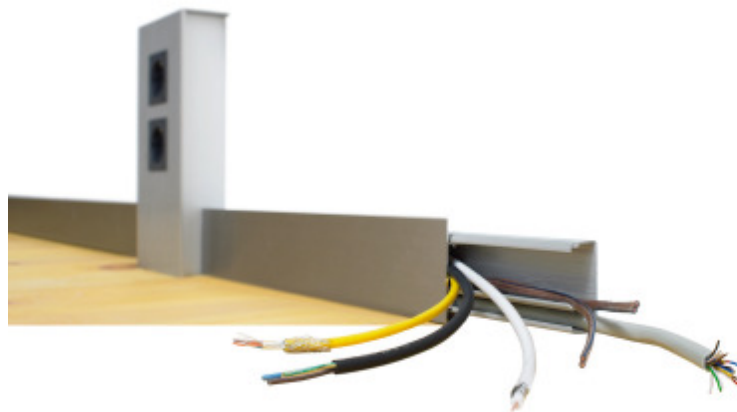
**Made in Germany**

# Anwendungen

## Wann

AmbienTrack kann bei Neubauten mit eingeplant, bei Renovierungen und Altbausanierungen oder einfach „zwischen durch“ installiert werden.

## Wo

Die Einsatzmöglichkeiten von AmbienTrack sind nahezu unbegrenzt. Ob im privaten Wohnbereich oder im gehobenen Zweckbau. AmbienTrack beweist überall seine ambitionierten Stärken.

## Was

AmbienTrack ist für die flexible Verlegung von z.B. Strom-, Telefon-, Antennen-, Netzwerk-, Lautsprecherkabeln u.v.m vorgesehen. Die Wand- und Ecksäulen bieten in Verbindung mit den Geräteboxen Platz für gängige Schalterprogramme (z.B. von Jung, Merten, GIRA, Busch Jaeger etc.). Je nach Anbieter umfasst das Programm Schalter, Steckdosen, EIB Steuerungen bis hin zu Mini Radios und biometrischen Ident Systemen.

## Wie

Das System kann Aufputz, In-Putz oder Teil-In-Putz verbaut werden.

## Wer

Die Erstinstallation, insbesondere der Stromanschluss, muss von Fachpersonal vorgenommen werden. Spätere Plug&Play Änderungen sind auch von Laien realisierbar. Die Erfahrung im Umgang mit einfachen Werkzeug vorausgesetzt.

### ORIENTIERUNGSLICHT

Wenn direktes Licht zu grell ist und alles andere zu dunkel, sorgt AmbienTrack mit LED-Band für stimmungsvolles indirektes Licht. Mehr noch: Mit LED-Band wird AmbienTrack zum Orientierungslicht für mehr Sicherheit z. B. in Fluren und Gängen.

### HEIMKINOATMOSPHERE

Licht aus, Film ab – und wieder Licht an. Aber bitte nicht zu grell. AmbienTrack mit LED-Band macht aus jedem kleinen Fernsehspiel ganz großes Kino.

### VERÄNDERUNG DER RAUMNUTZUNG / BEHINDERTENGERECHT

Räume ändern sich. Und die Menschen die in ihnen leben. Auch Kinderzimmer werden erwachsen. Mit AmbienTrack kommen Steckdosen, die außer Reichweite von Kinderhänden angebracht waren, wieder dorthin, wo sie gebraucht werden: auf den Boden. AmbienTrack eignet sich auch für die behindertengerechte Verlegung von Medienleitungen mit Anschlüssen und Steckdosen in Rollstuhlfahrerhöhe.

# Produktübersicht

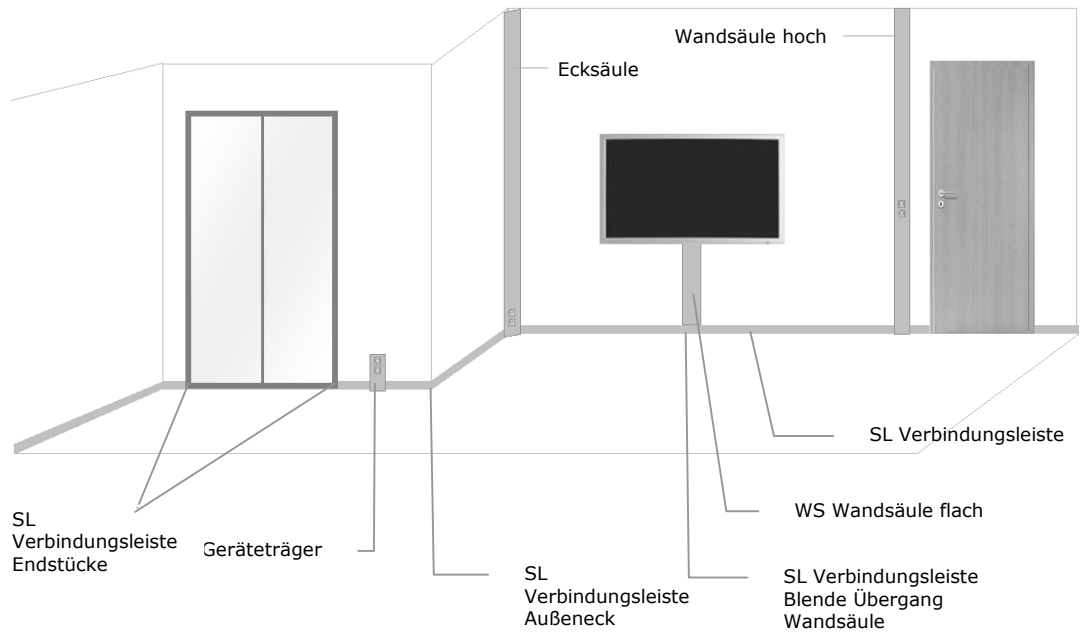

8

\*ANDERSFARBIGE  
AUSFÜHRUNGEN AUF  
ANFRAGE MÖGLICH



**Aluminiumoptik\***  
Basismaterial Aluminium



**Edelstahloptik\***  
Basismaterial Aluminium

# Produkte & Technik

## Verbindungs- / Sockelleiste

Die AmbeinTrack Verbindungsleisten dienen zur Kabelverlegung zwischen den Wandsäulen und Geräteträgern etc. Gleichzeitig ersetzen sie die Sockelleiste. Sie können auch im Deckenbereich eingesetzt werden und dort z.B. für zusätzliches Ambientelicht sorgen. Das Unterteil besteht aus umweltfreundlichem, regeneriertem PVC. Zwei Kammern stehen für die Verlegung von Leitungen zur Verfügung (ca. 11x20mm + ca.37x20mm). Die Blenden sind aus Aluminium gefertigt.

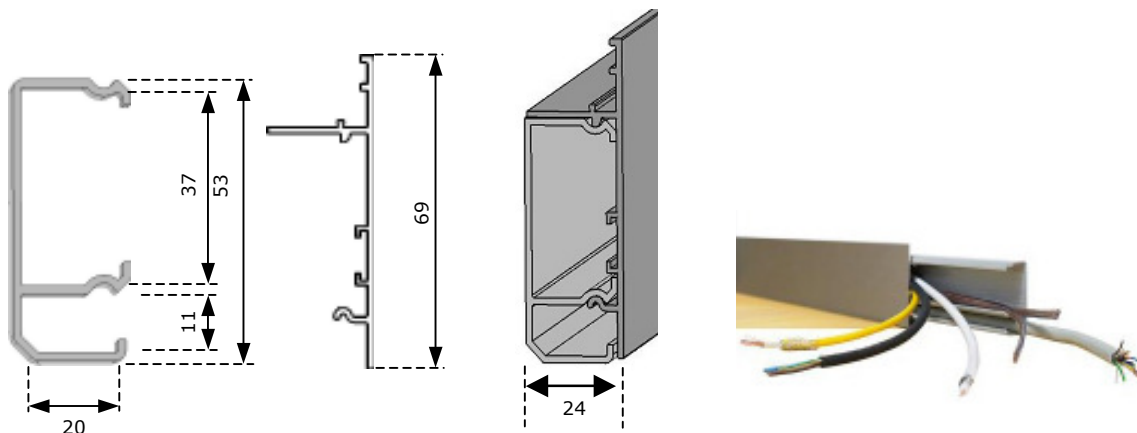

SL Grundprofil PVC  
aus Regenerat

SL Blende Aluminium

SL Grundprofil mit Blende

### VERBINDUNGS- / SOCKELLEISTE



Art.-Nr	Typ	VPE
00114140181	SL Set Blende + Grundprofil ALU 1800mm	1 Stk
00114160181	SL Set Blende + Grundprofil Edelstahl-Optik 1800mm	1 Stk

## VERBINDUNGS- / SOCKELLEISTE ZUBEHÖR

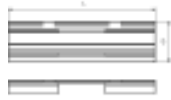

Art.-Nr	Typ	VPE
001141402001	SL Blende Übergang WS ALU 250mm	1 Stk
001141602001	SL Blende Übergang WS Edelstahl-Optik 250mm	1 Stk



001141402002	SL Blende mit Universalauslass ALU 250mm	1 Stk
001141602002	SL Blende mit Universalauslass Edelstahl-Optik 250mm	1 Stk

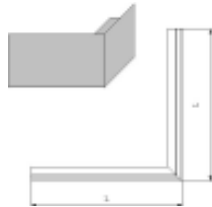

0011414001010	SL Ausseneck 90° ALU; 80 x 80 mm	1 Stk
0011416001010	SL Ausseneck 90° Edelstahl-Optik; 80 x 80 mm	1 Stk

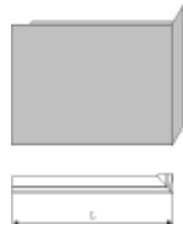

0011414001020	SL Endstück Rechts ALU; 80 mm	1 Stk
0011416001020	SL Endstück Rechts Edelstahl-Optik; 80 mm	1 Stk



0011414001021	SL Endstück Links ALU; 80 mm	1 Stk
0011416001021	SL Endstück Links Edelstahl-Optik; 80 mm	1 Stk

### Wandsäulen / Ecksäulen

In den AmbienTrack Wand- und Ecksäulen werden zum Einen Leitungen verlegt und zum Anderen Geräte (Schalter, Steckdosen etc.) der unterschiedlichen Schalterprogramme mittels der Gerätebox eingebaut. Sie setzen sich aus den jeweiligen Grundprofilen und Blenden in den benötigten Ausführung zusammen.

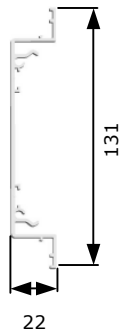

WS-UT21  
Grundprofil  
flach

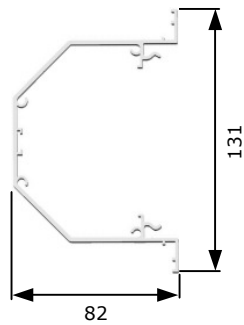

ES-UT100 Eckprofil

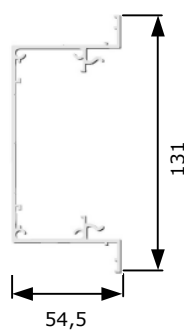

WS-UT56  
Grundprofil

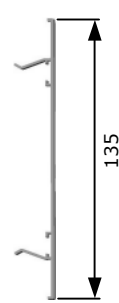

WS-OT56 Blende

#### WANDSÄULE HOCH GRUNDPROFILE



Art.-Nr	Typ	VPE
0010214009	WS-UT56 Grundprofil hoch ALU 900mm	1 Stk
0010214018	WS-UT56 Grundprofil hoch ALU 1800mm	1 Stk
0010214009001	WS-UT56 Grundprofil hoch mit Ausschnitt ALU 900mm	1 Stk
0010214018001	WS-UT56 Grundprofil hoch mit Ausschnitt ALU 1800mm	1 Stk

#### WANDSÄULE FLACH GRUNDPROFILE



Art.-Nr	Typ	VPE
0010414005	WS-UT21 Grundprofil flach ALU 500mm	1 Stk
0010414009	WS-UT21 Grundprofil flach ALU 900mm	1 Stk
0010414005001	WS-UT21 Grundprofil flach mit Ausschnitt ALU 500mm	1 Stk

#### ECKSÄULE GRUNDPROFILE



Art.-Nr	Typ	VPE
0010614009	ES-UT100 Eckprofil ALU 900mm	1 Stk
0010614018	ES-UT100 Eckprofil ALU 1800mm	1 Stk
0010614009001	ES-UT100 Eckprofil mit Ausschnitt ALU 900mm	1 Stk
0010614018001	ES-UT100 Eckprofil mit Ausschnitt ALU 1800mm	1 Stk

**WAND- / ECKSÄULE BLENDEN**  
 (passend für alle Wand- und Ecksäulen)

Art.-Nr	Typ	VPE
0010814005	WS-OT56 Blende ALU 500mm	1 Stk
0010814009	WS-OT56 Blende ALU 900mm	1 Stk
0010816005	WS-OT56 Blende Edelstahl-Optik 500mm	1 Stk
0010816009	WS-OT56 Blende Edelstahl-Optik 900mm	1 Stk



0010814009156	WS-OT56 1er Blende 56x56 ALU 900mm	1 Stk
0010814009256	WS-OT56 2er Blende 56x56 ALU 900mm	1 Stk
0010814009356	WS-OT56 3er Blende 56x56 ALU 900mm	1 Stk
0010814009456	WS-OT56 4er Blende 56x56 ALU 900mm	1 Stk
0010814009556	WS-OT56 5er Blende 56x56 ALU 900mm	1 Stk
0010816009156	WS-OT56 1er Blende 56x56 Edelstahl-Optik 900mm	1 Stk
0010816009256	WS-OT56 2er Blende 56x56 Edelstahl-Optik 900mm	1 Stk
0010816009356	WS-OT56 3er Blende 56x56 Edelstahl-Optik 900mm	1 Stk
0010816009456	WS-OT56 4er Blende 56x56 Edelstahl-Optik 900mm	1 Stk
0010816009556	WS-OT56 5er Blende 56x56 Edelstahl-Optik 900mm	1 Stk



0010814009165	WS-OT56 1er Blende 65x65 ALU 900mm	1 Stk
0010814009265	WS-OT56 2er Blende 65x65 ALU 900mm	1 Stk
0010814009365	WS-OT56 3er Blende 65x65 ALU 900mm	1 Stk
0010814009465	WS-OT56 4er Blende 65x65 ALU 900mm	1 Stk
0010814009565	WS-OT56 5er Blende 65x65 ALU 900mm	1 Stk
0010816009165	WS-OT56 1er Blende 65x65 Edelstahl-Optik 900mm	1 Stk
0010816009265	WS-OT56 2er Blende 65x65 Edelstahl-Optik 900mm	1 Stk
0010816009365	WS-OT56 3er Blende 65x65 Edelstahl-Optik 900mm	1 Stk
0010816009465	WS-OT56 4er Blende 65x65 Edelstahl-Optik 900mm	1 Stk
0010816009565	WS-OT56 5er Blende 65x65 Edelstahl-Optik 900mm	1 Stk



0010814009171	WS-OT56 1er Blende 71x71 ALU 900mm	1 Stk
0010814009271	WS-OT56 2er Blende 71x71 ALU 900mm	1 Stk
0010814009371	WS-OT56 3er Blende 71x71 ALU 900mm	1 Stk
0010814009471	WS-OT56 4er Blende 71x71 ALU 900mm	1 Stk
0010814009571	WS-OT56 5er Blende 71x71 ALU 900mm	1 Stk
0010816009171	WS-OT56 1er Blende 71x71 Edelstahl-Optik 900mm	1 Stk
0010816009271	WS-OT56 2er Blende 71x71 Edelstahl-Optik 900mm	1 Stk
0010816009371	WS-OT56 3er Blende 71x71 Edelstahl-Optik 900mm	1 Stk
0010816009471	WS-OT56 4er Blende 71x71 Edelstahl-Optik 900mm	1 Stk
0010816009571	WS-OT56 5er Blende 71x71 Edelstahl-Optik 900mm	1 Stk



00108140007602	WS-OT56 Universalauslass ALU 70mm	1 Stk
00108160007602	WS-OT56 Universalauslass Edelstahl-Optik 70mm	1 Stk

**ENDPLATTE (nur für Wandsäule)**

Art.-Nr	Typ	VPE
00110140	EP-10 Endplatte ALU	1 Stk
00110160	EP-10 Endplatte Edelstahl-Optik	1 Stk
00110140001	EP-11 Endplatte WS-UT21 ALU	1 Stk
00110160001	EP-11 Endplatte WS-UT21 Edelstahl-Optik	1 Stk
00110140002	EP-12 Endplatte ES-UT100 ALU	1 Stk
00110160002	EP-12 Endplatte ES-UT100 Edelstahl-Optik	1 Stk

**Wandsäule flach (Set)**

Z.B. für die Verkabelung von Flachbildschirmen an der Wand oder die Versorgung von Beamern an der Decke.

**WANDSÄULE FLACH (SET)**

Art.-Nr	Typ	VPE
00108140091	WS-21 flach Set WS-OT56 + WS-UT21 ALU 900mm	1 Stk
00108160091	WS-21 flach Set WS-OT56 + WS-UT21 Edelstahl-Optik 900mm	1 Stk



### Gerätebox

In der AmbienTrack Gerätebox werden die Geräte eingebaut und verkabelt. Die angeschlossene Box wird anschließend in der Wand- / Ecksäule eingerastet und in der Höhe fixiert. Das Sortiment umfasst verschiedene Ausführungen.

Die Gerätebox besteht aus:

- 1 x Gerätebox Unterteil
- 1 x Gerätebox Oberteil mit entsprechenden Ausfräsungen
- 2 x Gerätebox Endplatte
- 8 x Gerätebox Schrauben 3,5x16mm für Endplatten
- 2 x Arretierungsschrauben 3,9x16mm

### Aufbau der Gerätebox:

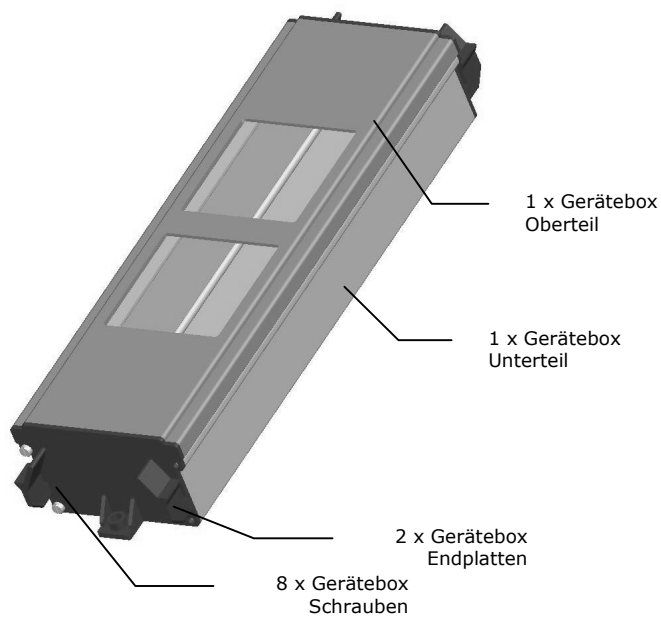

## GERÄTEBOX



Abb.: Gerätebox in  
Wandsäulen-Grundprofil

Art.-Nr	Typ	VPE
00122901033991	Gerätebox Set geschlossen reg. 213mm	1 Stk
00122901011561	Gerätebox Set 1er 56x56 reg. 71mm	1 Stk
00122901022561	Gerätebox Set 2er 56x56 reg. 142mm	1 Stk
00122901033561	Gerätebox Set 3er 56x56 reg. 213mm	1 Stk
00122901044561	Gerätebox Set 4er 56x56 reg. 284mm	1 Stk
00122901055561	Gerätebox Set 5er 56x56 reg. 355mm	1 Stk
00122901011651	Gerätebox Set 1er 65x65 reg. 71mm	1 Stk
00122901022651	Gerätebox Set 2er 65x65 reg. 142mm	1 Stk
00122901033651	Gerätebox Set 3er 65x65 reg. 213mm	1 Stk
00122901044651	Gerätebox Set 4er 65x65 reg. 284mm	1 Stk
00122901055651	Gerätebox Set 5er 65x65 reg. 355mm	1 Stk
00122901011711	Gerätebox Set 1er 71x71 reg. 71mm	1 Stk
00122901022711	Gerätebox Set 2er 71x71 reg. 142mm	1 Stk
00122901033711	Gerätebox Set 3er 71x71 reg. 213mm	1 Stk
00122901044711	Gerätebox Set 4er 71x71 reg. 284mm	1 Stk
00122901055711	Gerätebox Set 5er 71x71 reg. 355mm	1 Stk
00122901011991	Gerätebox Set 1er universal reg. 71mm	1 Stk
00122901022991	Gerätebox Set 2er universal reg. 142mm	1 Stk
00122901033991	Gerätebox Set 3er universal reg. 213mm	1 Stk
00122901044991	Gerätebox Set 4er universal reg. 284mm	1 Stk
00122901055991	Gerätebox Set 5er universal reg. 355mm	1 Stk

## Montage der Gerätebox

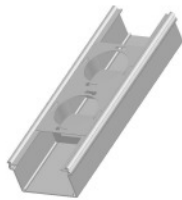

1.) Die gewünschte Gerätebestückung im Unterteil der Gerätebox vornehmen und verdrahten. Die Tragringe der Installationsgeräte müssen dabei in der Nut des Unterteils einrasten.



2.) Kabel durch die Endplatten ziehen und mit der Zugentlastung (separates Teil) fixieren. Endplatten mit dem Unterteil der Gerätebox verschrauben



3.) Das Oberteil der Gerätebox aufklippen.

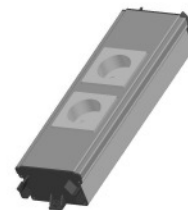

4.) Die Deckel (Zentralplatten) der Geräte anbringen.

\* VORGEFERTIGTE / BESTÜCKTE PLUG&PLAY GERÄTEBOXEN AUF ANFRAGE.

### Geräteträger

Der AmbienTrack Geräteträger ist eine komplette Einheit für die Montage von zwei Geräten wie z.B. Steckdose und Netzwerkdose.

Er besteht aus:

- 1 x Grundprofil 270 mm mit Ausschnitt
- 1 x 2er Blende 270 mm
- 1 x EP-10 Endplatte mit Schrauben
- 1 x Gerätebox in der passenden Ausführung

### Aufbau des Geräteträgers:

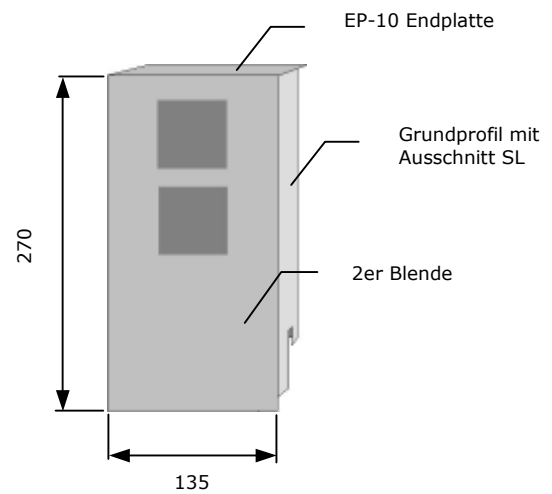

### GERÄTETRÄGER (SET)



Art.-Nr	Typ	VPE
00102140032561	Geräteträger Set 2er 56x56 ALU 270mm x 135mm	1 Stk
00102140032651	Geräteträger Set 2er 65x65 ALU 270mm x 135mm	1 Stk
00102140032711	Geräteträger Set 2er 71x71 ALU 270mm x 135mm	1 Stk
00102160032561	Geräteträger Set 2er 56x56 Edelstahl-Optik 270mm x 135mm	1 Stk
00102160032651	Geräteträger Set 2er 65x65 Edelstahl-Optik 270mm x 135mm	1 Stk
00102160032711	Geräteträger Set 2er 71x71 Edelstahl-Optik 270mm x 135mm	1 Stk

## Montage des Geräteträgers



1.) Das Grundprofil des Geräteträgers an der gewünschten Stelle an die Wand montieren. Dabei den Ausschnitt über das Grundprofil der Verbindungsleiste setzen. Zuvor den Deckel der Verbindungsleiste demontieren.

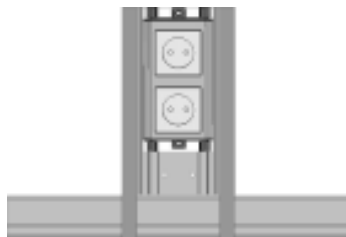

2.) Die Leitungen von der Verbindungsleiste in den Geräteträger einführen und mit der Gerätebox verdrahten. Dann die vorbestückte und verdrahtete Gerätebox einrasten und fixieren.



3.) Die Blende und die Endplatte des Geräteträgers aufsetzen. Die Blenden der Verbindungsleiste werden auf Stoß angepasst.

### ZUBEHÖR



Art.-Nr	Typ	VPE
001999000	Erdungs-Set L5806	1 Stk
001999002	M 5861 Zugentlastung	1 Stk
001999001	WS-UT Kupplungsstifte L5412	4er Set

# Übersicht Gerätehersteller

Die untenstehende Tabelle zeigt beispielhaft welche AmbienTrack Blenden bei welchen Hersteller / Schalterprogrammen zu verwenden sind.

ÜBERSICHT GERÄTEHERSTELLER			
Hersteller	AmbienTrack Blende 56x56	AmbienTrack Blende 65x65	AmbienTrack Blende 71x71
<b>Merten</b>	M smart		
	M Arc		
	M star		
	M Plan		
	M Plan II		
<b>Gira</b>	E2		
	Event		
	Esprit		
	standard 55		
	E 22		
<b>Jung</b>	AS 500		LS901
	AS 500 antibakteriell		Aluminium
	A 500		Anthrazit
	AS universal		Edelstahl
			LS Plus
			Glanzchrom
<b>Busch Jaeger</b>		future	
		future linear	
		carat	
		solo	
		pur edelstahl	

# Montage

## Allgemeiner Hinweis zur Montage der Verbindungsleiste:

Bei der Deckelmontage mit den End- oder Eckstücken beginnen damit möglichst wenig bauseitige Schnittkanten zu sehen sind und diese möglichst hinter dem Deckel der Wandsäule verschwinden

### Montage Aufputz

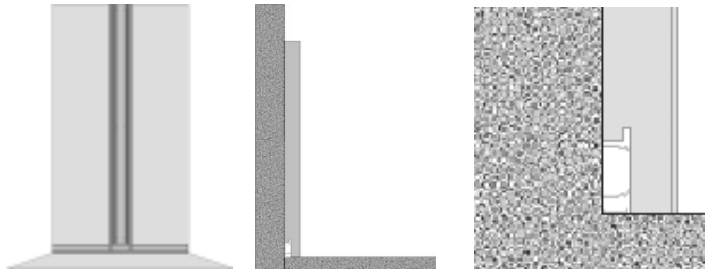

Wand- und Ecksäulen mit Ausschnitt SL verwenden. Den jeweiligen Ausschnitt über das Grundprofil der Verbindungsleiste laufen lassen.

#### Reihenfolge:

1. Grundprofil Verbindungsleiste
2. Grundprofil WS
3. Deckel Verbindungsleiste
4. Decke Verbindungsleiste (auf Stoß angepasst)

### Montage Teilinputz

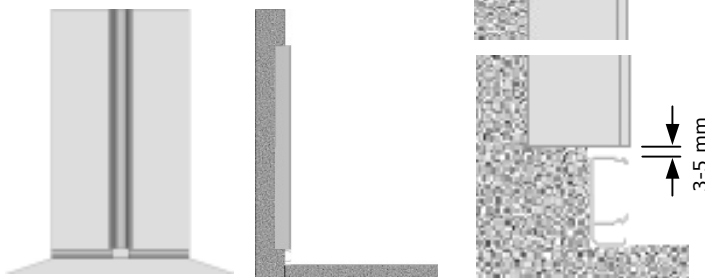

Wandsäulen OHNE Ausschnitt SL verwenden und mit einem Abstand von 22mm zum Kragen in die Wand einlassen. Dabei 3 – 5mm Abstand zum Grundprofil der Verbindungsleiste lassen damit die SL Blende einrasten kann. Das Grundprofil der Verbindungsleiste unterhalb der Wandsäule ca. 70 – 75mm unterbrechen. An dieser Stelle später die „SL Blende Übergang Wandsäule“ verwenden. Der Kragen des Grundprofils auf 22 mm Wandabstand setzen

#### Hinweis zu Teilinputz- und Inputzmontage:

Bei der Einbautiefe der Wandsäulen muss die Stärke des Wandputzes berücksichtigt werden.

### Montage Inputz

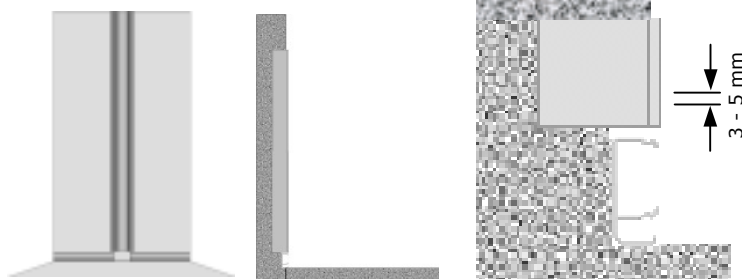



Wandsäulen OHNE Ausschnitt SL verwenden und bis auf den Kragen in die Wand einlassen. 3 – 5mm Abstand zum Grundprofil der Verbindungsleiste lassen damit die SL Blende einrasten kann. Das Grundprofil der Verbindungsleiste unterhalb der Wandsäule ca. 70 – 75mm unterbrechen. An dieser Stelle später die „SL Blende Übergang Wandsäule“ verwenden.

# LED-Lichtschlauch

Das AmbienTrack Profil ist mit einer Aufnahme vorbereitet, sodass speziell LED-Schläuche einfach eingerastet werden können.

Position der LED Lichtschläuche

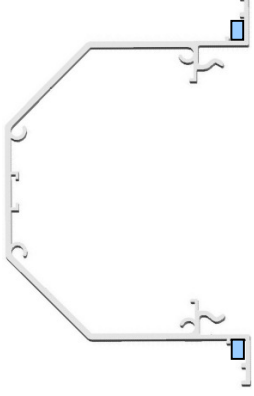
			
SL Blende Aluminium	WS-UT21 Grundprofil flach 131 x 22 mm	WS-UT56 Grundprofil hoch 131 x 54,5mm	ES-UT100 Eckprofil 131 x 82 mm



Haltenasen für den  
LED Lichtschlauch.

# LED-Schlauch kürzen

Die LED sind in einer Kombination aus Reihen- und Parallelschaltungen kontaktiert. Daher kann der Schlauch in einem Raster von 17cm abgeschnitten werden. Die Schneidestellen liegen zwischen den Reihenschaltungen wie unten im Bild dargestellt. Wird das Raster nicht eingehalten funktionieren die letzten außerhalb des Raster liegenden LEDs nicht und es entsteht ein Kurzschlussrisiko!

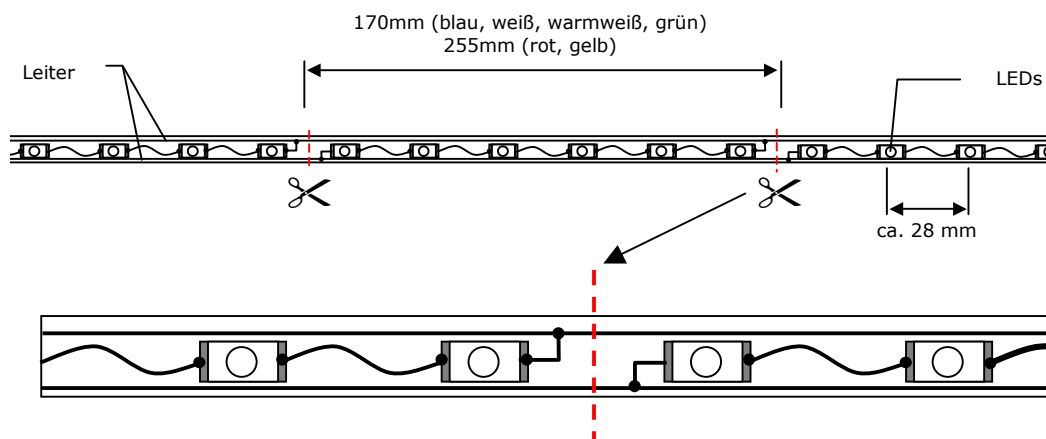

## Technische Daten

Abmessungen:	5x8mm
Betriebsspannung:	24V / DC
Anzahl LEDs:	36 Stk./m
Leistung:	2,16 W/m max.
Rastermaß:	170mm

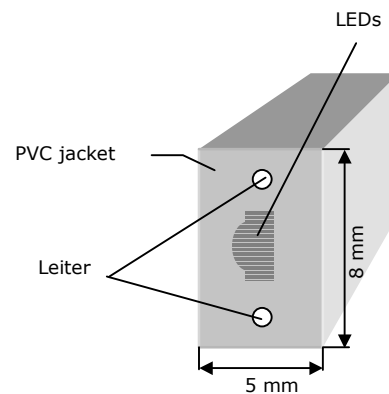

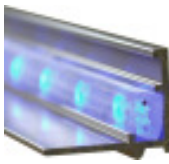
**LED-LICHTSCHLAUCH**

Art.-Nr	Typ	VPE
0027000202	AmbienTech LED Light Tube 24V rot 5x8mm	100m
0027000204	AmbienTech LED Light Tube 24V blau 5x8mm	100m
0027000203	AmbienTech LED Light Tube 24V gelb 5x8mm	100m
0027000206	AmbienTech LED Light Tube 24V weiß 5x8mm	100m
00270002061	AmbienTech LED Light Tube 24V warmweiß 5x8mm	100m
0027000205	AmbienTech LED Light Tube 24V grün 5x8mm	100m

## Anschlussmaterial

Das Anschlussmaterial ermöglicht eine lötfreie Verbindung der Lichtschläuche mit dem Netzadapter. Die Verbinder können z.B. verwendet werden, wenn der Lichtschlauch einer Sockelleiste innerhalb einer Wandsäule kontaktiert oder verlängert wird.

Der Lichtschlauch kann auch gelötet werden. Dies ist dann notwendig, wenn das Anschlussmaterial dicker ist und nicht mit in die Aufnahme der AmbienTrack Profile passt.

**ACHTUNG:** Beim Anschließen des LED Schlauchs muss die Polarität beachtet werden.

**LED-ANSCHLUSSMATERIAL**

Art.-Nr	Typ	VPE
0027000290	AmbienTech LED Light 24V Anschlusskabel 0,2m	1 Stk
0027000293	AmbienTech LED Light 24V Anschlusskabel MINI 1,0m	1 Stk
0027000291	AmbienTech LED Light 24V Verbinder	1 Stk
0027000292	AmbienTech LED Light Endkappe	1 Stk

# Netzadapter

Der Netzadapter setzt die 230 V Netzwechselfspannung in die von den Lichtschläuchen benötigte 24 V Gleichspannung um. Der Netzadapter kann in die flache oder hohe Wandsäule integriert werden.

## NETZADAPTER

Art.-Nr	Typ	VPE
0028004024	AmbienTech LED Light AC Adapter 36W 230 / 24V 45x20x180mm	1 Stk



## Technische Daten Netzadapter

Betriebsspannung Primär:	230V AC 50-60Hz
Stromaufnahme:	ca. 0,21A
Ausgangsspannung:	24V DC
Ausgangsstrom:	1,5A max.
Gewicht:	ca. 100g
Abmessungen:	180x 45 x 20mm
Kurzschlusschutz:	ja



# Pflege

Die Profile ausschließlich mit einem weichen Tuch reinigen. Bei starker Verschmutzung darf nur neutrales Reinigungsmittel mit einem feuchten Tuch verwendet werden. Die Profile NIEMALS nass abwaschen!

# Schöner hören ohne sichtbare Lautsprecher.



**AmbienTone** – das ist die Klangwand für SIE und IHN. Für Frauen, weil sie sich oft an Lautsprecherboxen stören. Für Männer, weil sie auf perfekte Technik und Klangqualität nicht verzichten wollen. AmbienTone macht sie beide glücklich.

AmbienTone erfüllt Räume mit Klängen, die aus dem Nichts zu kommen scheinen. Keine sichtbaren Lautsprecher stören das Ambiente. Große Flächen bieten sich an für eine stilvolle Einrichtung.

Und immer wieder erregt AmbienTone das Staunen aller, die den Raum betreten, die die Klangquelle suchen und fasziniert vor nackten Wänden stehen.



## HIER SCHWINGT DIE WAND

AMBIENTONE IST EIN FLACHMEMBRANLAUTSPRECHER AUF BASIS EINES BIEGEWELLENWANDLERS, INTEGRIERT IN EINE GIPSKARTONPLATTE, DIE IN TROCKENBAUWEISE INSTALLIERT WIRD. IDEAL BEI NEUBAU, UMBAU, RENOVIERUNG ODER SANIERUNG.

# Gute Gründe für AmbienTone

## Ästhetik

Gerade bei einem designorientiertem Wohnstil steht die Ästhetik im Vordergrund. AmbienTone ist ein absolut unsichtbar installierbares Akustiksystem.

## Finish

Die Pannels können nach der Montage in der Trockenbauwand ganz normal gestrichen oder tapeziert werden. Sogar ein Edelputz bis 2mm ist ohne nennenswerte Klangeinbußen möglich.

## Klang

Das perfekt abgestimmte 2-Wege System der AmbienTone No. 1 sorgt für eine vollkommene Klangqualität welche höchsten Ansprüchen genügt. Und das aus dem „nichts“.

## 180°

Durch den breiten Abstrahlwinkel ist der Montageort unkritisch der Klang verteilt sich gleichmäßig im Raum.

## Handhabung

Die vorgefertigten AmbienTone Pannels können schnell und einfach verarbeitet werden.

## Langlebig

Die AmbienTone Pannels verfügen NICHT über sog. Gummisicken welche sich bei üblichen Lautsprechern mit den Jahren auflösen. Dadurch sind die Pannels extrem langlebig.

**Anschluss**

Die AmbienTone Pannels sind absolut unkritisch und können problemlos mit nahezu jedem handelsüblichen Verstärker betrieben werden. Es ist KEIN aufwändiger DSP erforderlich! Natürlich empfehlen sich hochwertige Verstärker und Quellengeräte für ein optimales Klangergebnis.

**Flach**

Die extrem flache Bauweise von nur 44mm erlaubt die Integration in fast jede Wand.

**Made in Germany**

## Anwendungen

**Wann**

AmbienTone kann bei Neubauten mit eingeplant werden. Bei Renovierungen, Altbausanierungen oder der Nachrüstung einfach „zwischen durch“ kann vor die betreffende Wand eine Trockenbauwand gesetzt werden. Die üblichen Wandstärken sind dann 50, 75 und 100 mm. Diese kann dann z.B. auch genutzt werden um den Flachbildschirm einzulassen und Kabel unsichtbar zu verlegen.

**Wie**

Verarbeitet werden die AmbienTone Pannels wie ganz normale Gipskartonplatten im Trockenbau. Bitte beachten Sie die Montageanleitung.

**Wer**

Der ambitionierte und erfahrene Heimwerker kann die Montage selbst ausführen. Ansonsten hilft Ihnen Ihr Fachhändler und/oder Trockenbauer (Maler, Gipser etc.) gerne weiter.

## Wo

Genauso wie normale Gipskartonplatten können die AmbienTone Panels sowohl in der Wand als auch in der Decke montiert werden. Durch das imprägnierte Trägermaterial sind sie bei fachmännischer Verarbeitung selbst für die Feuchtraummontage geeignet. Die Einsatzmöglichkeiten sind nahezu unbegrenzt. Hier ein paar Beispiele:



### Im Wohnzimmer:

Für Freunde des puristischen Designs: Der in eine vorgesetzte Wand eingelassene Flachbildschirm bildet zusammen mit AmbienTone eine perfekte Kombination.

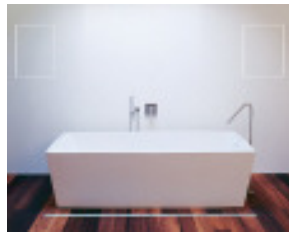

### Im Badezimmer:

Die Nasszelle war gestern, heute ist jedes Badezimmer, das etwas auf sich hält, eine Wellnessoase – und AmbienTone macht sie zu einem Ort des Wohlfühlens.



### In der Küche:

Die Küche ist mehr als ein Ort des Kochens, es ist ein Lebensmittelpunkt und Treffpunkt. Hier gehört Hintergrundmusik zum guten Ton – mit AmbienTone.



### In Hotel und Gastronomie:

Boxen würden hier nur stören: AmbienTone erweist der Haute Cuisine die Referenz – je feiner das Lokal, desto dezenter die Musik und die Akustikanlage.



### In Galerien / Verkaufsräumen:

Im Foyer und anderswo: Ob Cool Jazz in der Hotelbar oder Easy Listening beim Shopping – AmbienTone sorgt für die feine Untermalung in Hotellerie, Geschäften, Galerien.

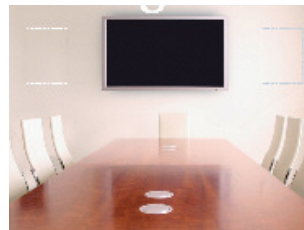

### In medias res:

In Medienräumen, bei Konferenzen und in öffentlichen Gebäuden unterstreicht AmbienTone die Klasse der technischen Ausstattung.

## Was

Von der Hintergrundbeschallung in Mono über hochwertige Stereowiedergabe bis hin zur Surround und Multiroom Applikationen können mit den AmbienTone Panels klangstark realisiert werden. Hier noch eine Anmerkung für die Liebhaber des guten Klangs: AmbienTone ist mehr als eine Kompromisslösung! Die außerordentlich Klangperformance macht Musik zu einem reinen Hörvergnügen.

### HINWEIS:

UM DEN KLANG ABZURUNDEN KANN SELBSTVERSTÄNDLICH EIN HANDELSÜBLICHER AKTIVER SUBWOOFER ZUR ERGÄNZUNG EINGESETZT WERDEN

# Technische Daten

AmbienTone ist ein Flachmembranlautsprecher auf Basis eines Biege- wellenwandlers, integriert in eine Gipskartonplatte, die in Trocken- bauweise installiert wird. Ideal bei Neubau, Umbau, Renovierung oder Sanierung.

- Träger: 12,5-mm-Gipskartonplatte
- Größe: 700 x 500 x 44 mm (H x B x T)
- Gewicht: ca. 5,8 kg
- System: 2 Wege
- Leistung: 40 Watt
- Impedanz: 4 Ohm
- Frequenzbereich: 80 –18.000 Hz
- Anschluss: 10 m LS Kabel; eckig (+) / rund (-) oder farblich (+) rund (-) codiert

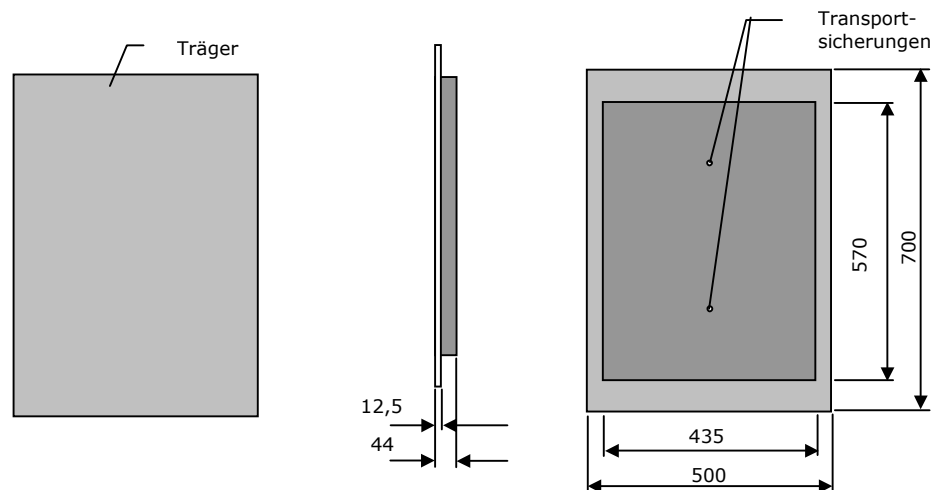

## AMBIENTONE NO. 1



Art.-Nr	Typ	VPE
0025001	AmbienTone No. 1 In-Wall-Lautsprecher 2-Weg 700 x 500 x 44mm	1 Stk

# Montage

Der Lieferumfang beinhaltet selbstverständlich eine ausführliche Montageanleitung. Die Darstellung unten gibt einen kurzen Überblick.



**Schritt 1:**  
Metallständerwand setzen. An den entsprechenden Positionen eine Rahmenkonstruktion für die AmbienTone Pannels schaffen damit diese an allen Seiten fest verschraubt werden können.



**Schritt 2:**  
Dämmmaterial einlegen und die Metallständerwand mit Gipskartonplatten beplanken. Das AmbienTone Panel anschließen (!) und einsetzen.



**Schritt 3:**  
Das AmbienTone Panel an allen Seiten fest verschrauben. Anschließend empfiehlt sich ein Funktionstest um die Wand auf Vibrationen zu Prüfen.



**Schritt 4:**  
Die Fugen verspachteln und schleifen.



**Schritt 5:**  
Die Wand mit dem gewünschten Finish fertig stellen.



**Wichtige Hinweise**

- Entfernen Sie vor der Montage die Transportsicherungen auf der Rückseite.
- Führen Sie vor der Montage einen Funktionstest durch um eventuelle Transportschäden auszuschließen.
- Achten Sie darauf, dass keine Schrauben oder andere Teile in der Montagewand liegen um Vibrationen zu vermeiden.
- Schließen Sie das Pannel an bevor sie es in die Wand setzen.
- Beschriften Sie das Kabelende um den Anschluss zu vereinfachen (Mehrkanal etc.)
- Stellen Sie sicher, dass die Unterkonstruktion einen Rahmen bildet, an dem alle Seiten das Pannel fest verschraubt werden.
- Im Bereich des Pannels dürfen keine Nägel o.ä. in die Wand eingeschlagen werden da diese es zerstören können.
- Beachten Sie auch die Montageanleitung.

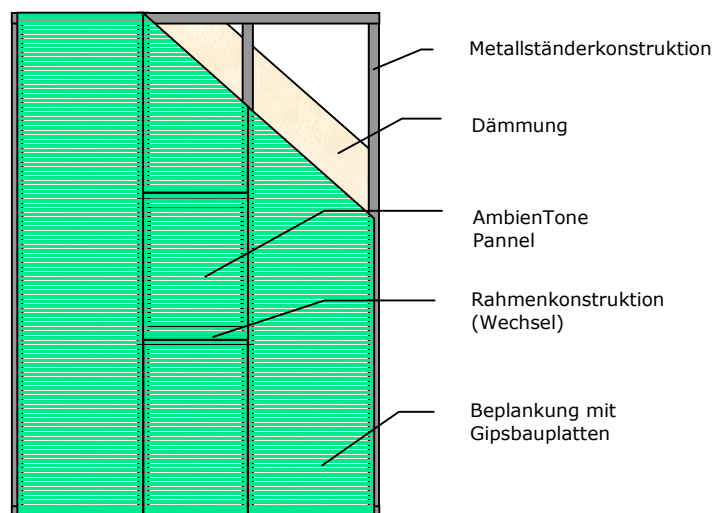

# Ausschreibungstext

## Bezeichnung:

Flachmembranlautsprecher zur Integration in den Trockenbau.  
Flachmembranlautsprecher nach dem Prinzip des Biegewellenwandlers.  
Flächenmembran, die durch rückseitig aufgebrachte Schwingspulen (Exciter) zum Schwingen angeregt wird. Einfachste, unsichtbare Integration in den Trockenbau. Der Lautsprecher besteht aus einer zu einem Flachmembranlautsprecher umkonstruierten Gipskartonplatte, die wie eine handelsübliche Gipskartonplatte mit der vorhandenen Unterkonstruktion verschraubt wird. Eine Spachtelung der Membran ist **nicht** notwendig. Rahmen extra stabil ausgeführt, damit die Schwingungen der Flächenmembran auf die umliegende Konstruktion minimiert werden. Optional in 100 V-Ausführung.

- 2-Wege System mit passiver Frequenzweiche
- Träger: 12,5mm Gipskartonplatte, imprägniert
- Abmessungen: 500 mm x 700 mm x 12,5 (44mm)
- Frequenzbereich: 80 Hz – 18000 Hz
- Abstrahlverhalten: 180° x 180°
- Belastbarkeit: 40 W / 4 (16) Ohm
- Empfindlichkeit: 85 dB (1 W / 1m)
- Max. SPL: 101 dB (1 m)
- Fabrikat: in-akustik AmbienTone
- Typ: No. 1





in-akustik GmbH & Co. KG  
Untermatten 12-14  
79282 Ballrechten-Dottingen  
GERMANY

Tel.: +49 (0) 7634-5610-22  
Fax.: +49 (0) 7634-5610-80  
E-Mail: [ambientech@in-akustik.com](mailto:ambientech@in-akustik.com)  
Web: [www.in-akustik.com](http://www.in-akustik.com)

Hinweis: Alle Produktabbildungen ähnlich. Änderungen vorbehalten  
AmbienTrack: leichte Farbnuancen je Charge möglich